

Инв. № подл.	Подп. и дата	Взам. инв. №

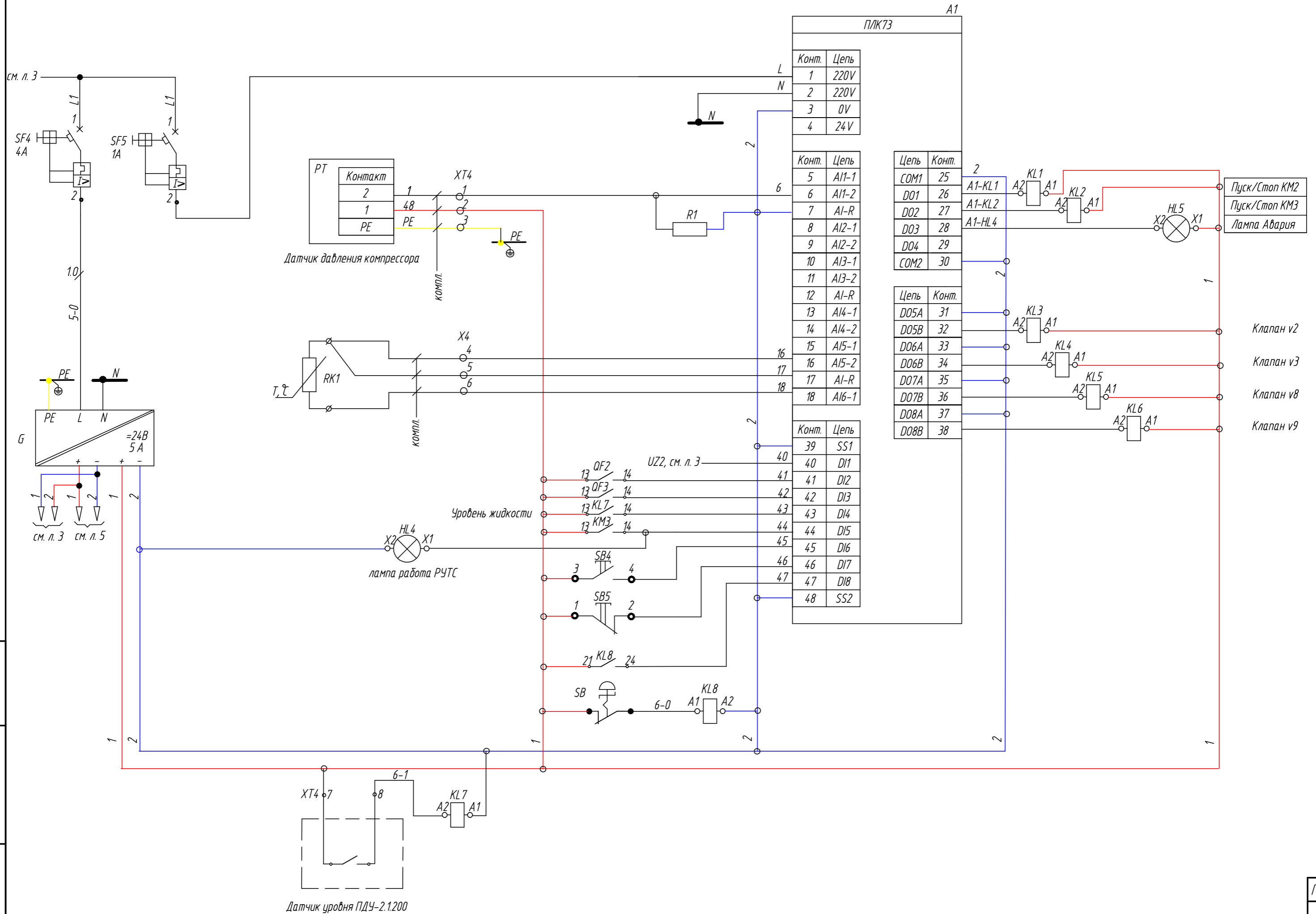

Инв. № подл.	Подл. и дата	Взам. инв. №

Инв. № подл.	Подп. и дата	Взам. инв. №

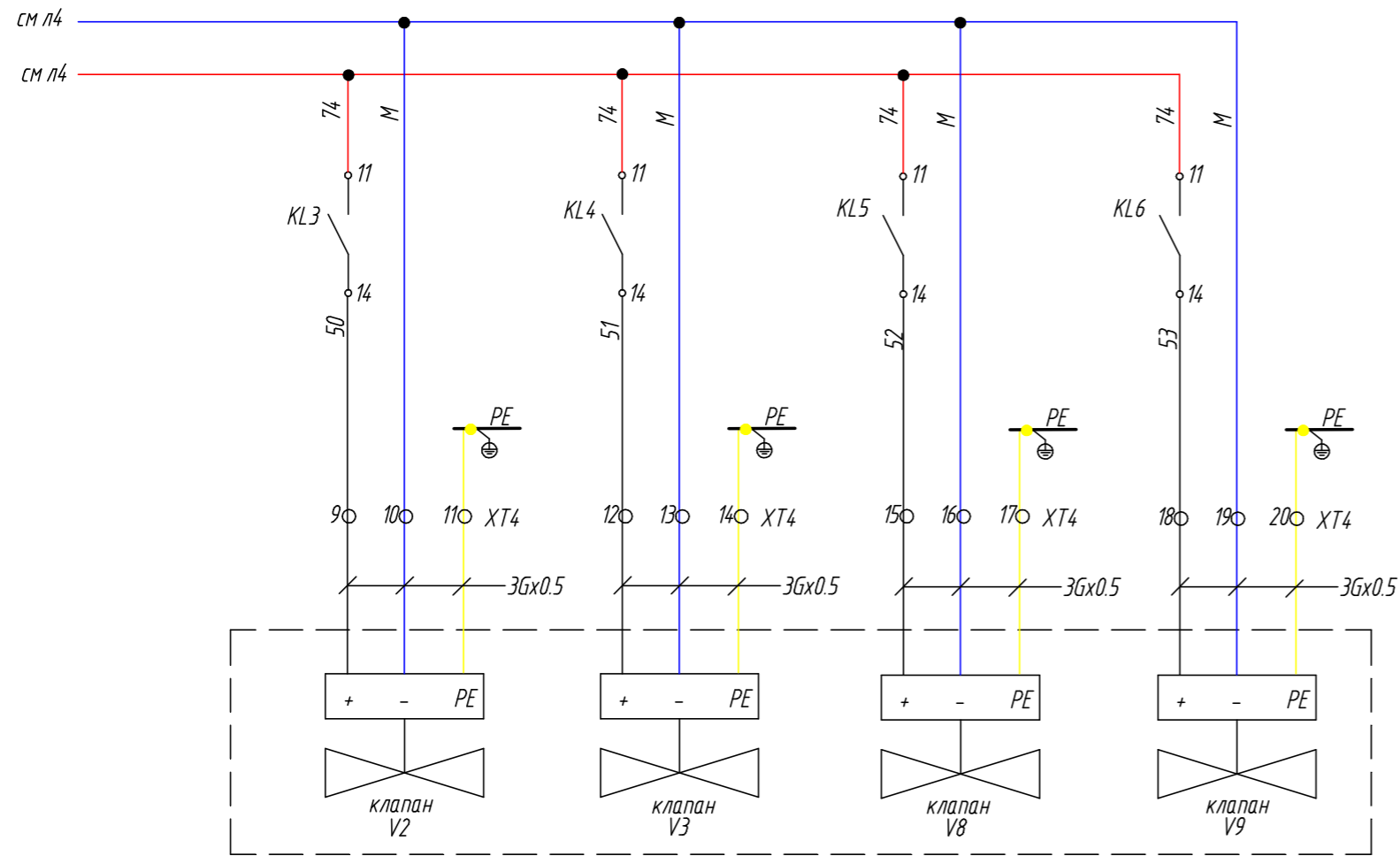

Внешний вид

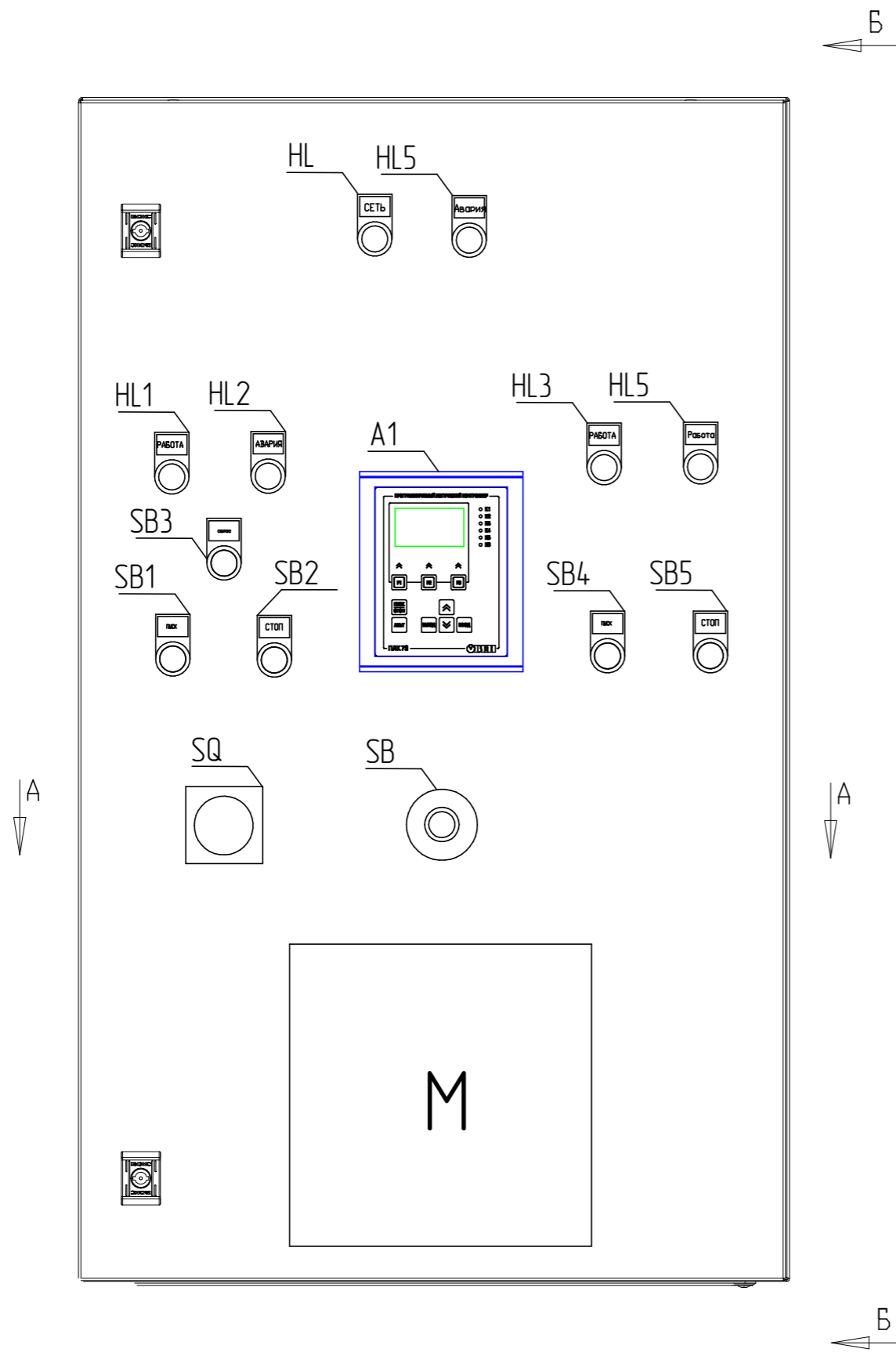

Монтажная панель

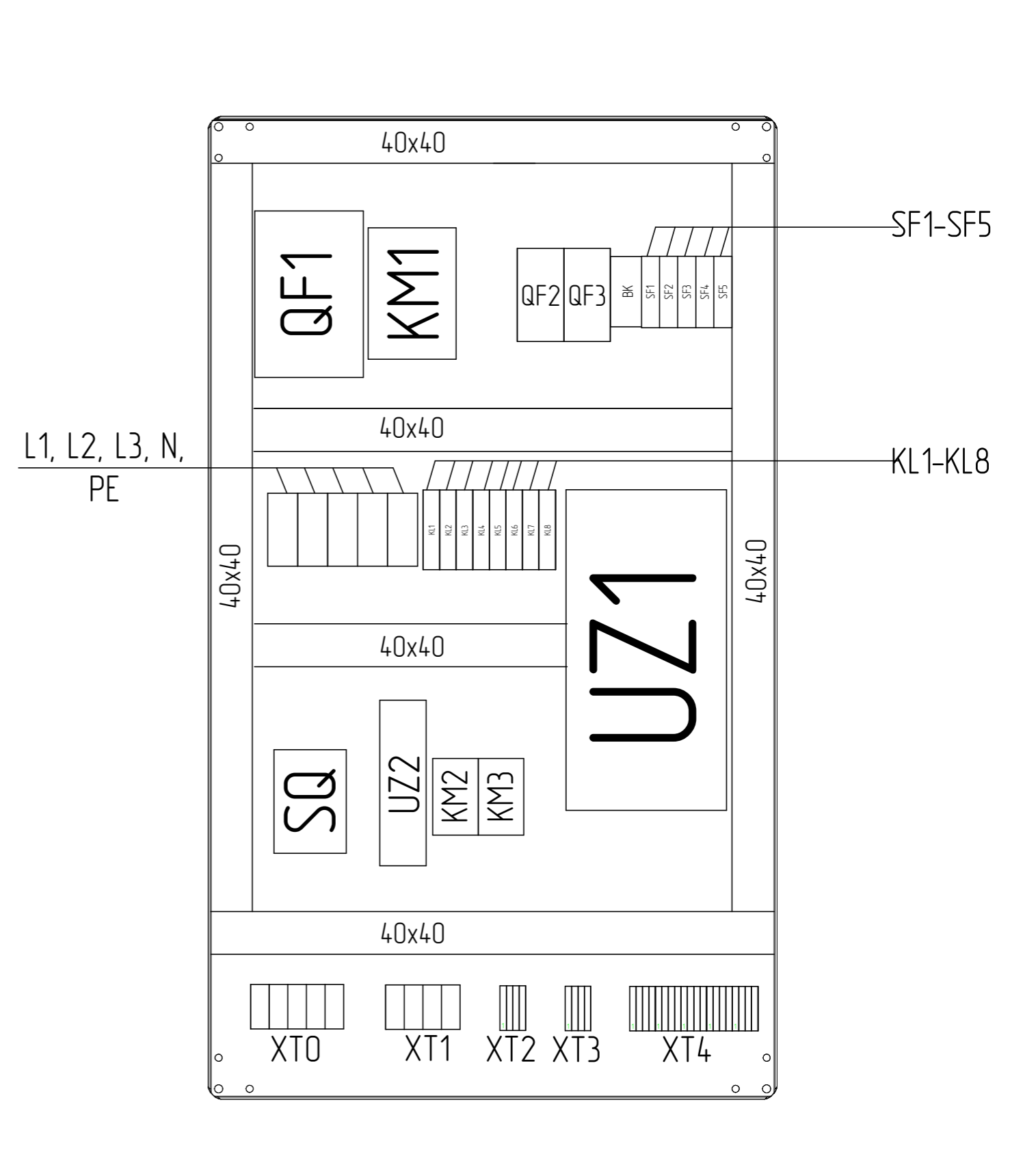

Инв. № подл.	Подп. и дата	Взам. инв. №

Отверстия в двери шкафа.

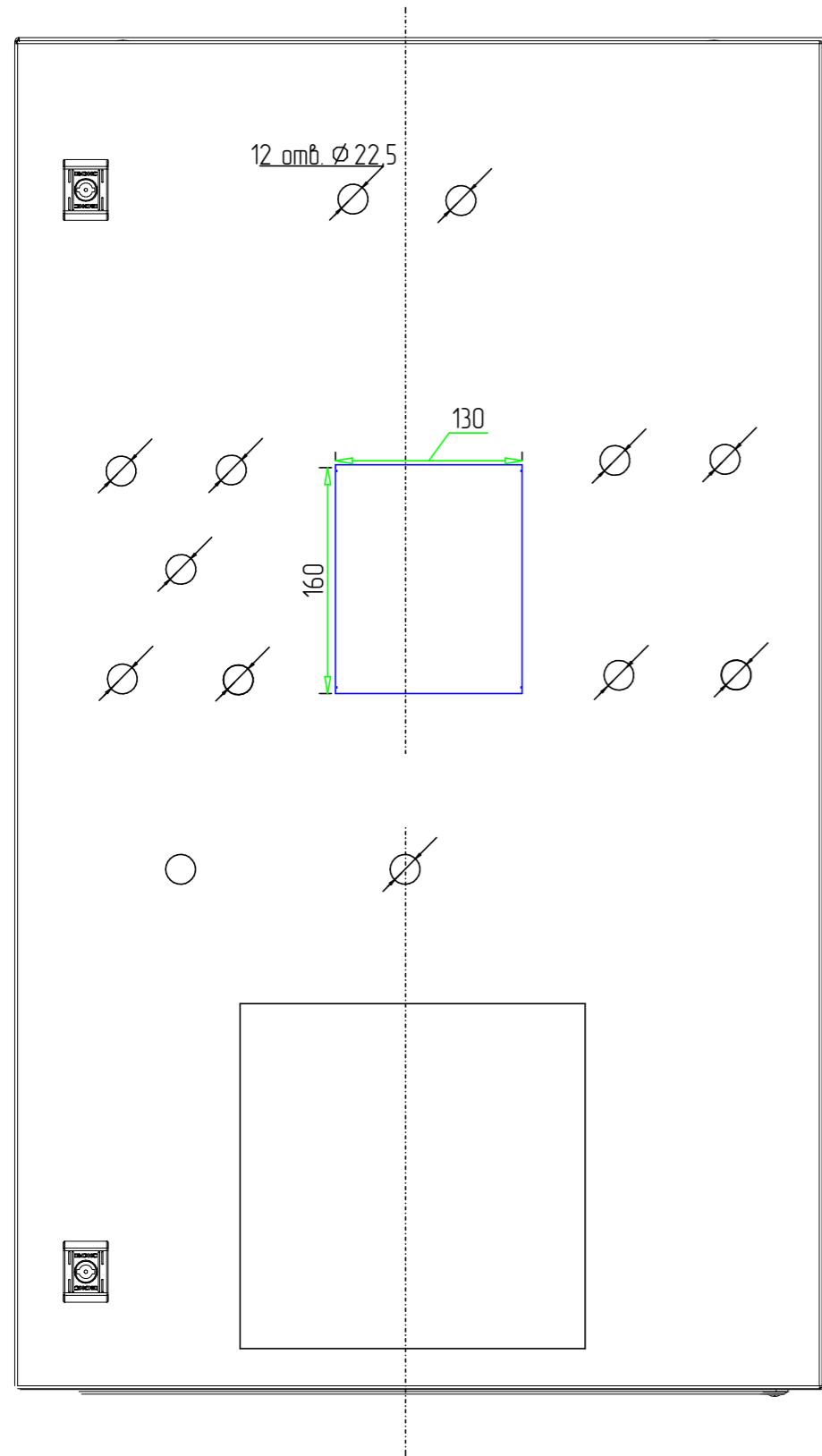

Б-Б

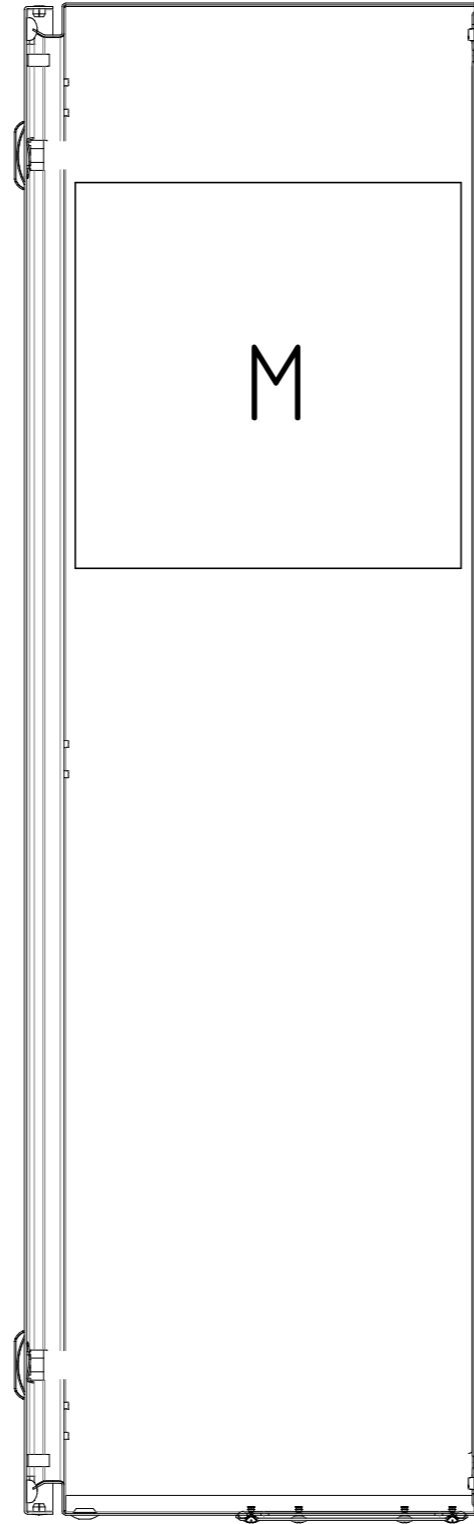

А-А

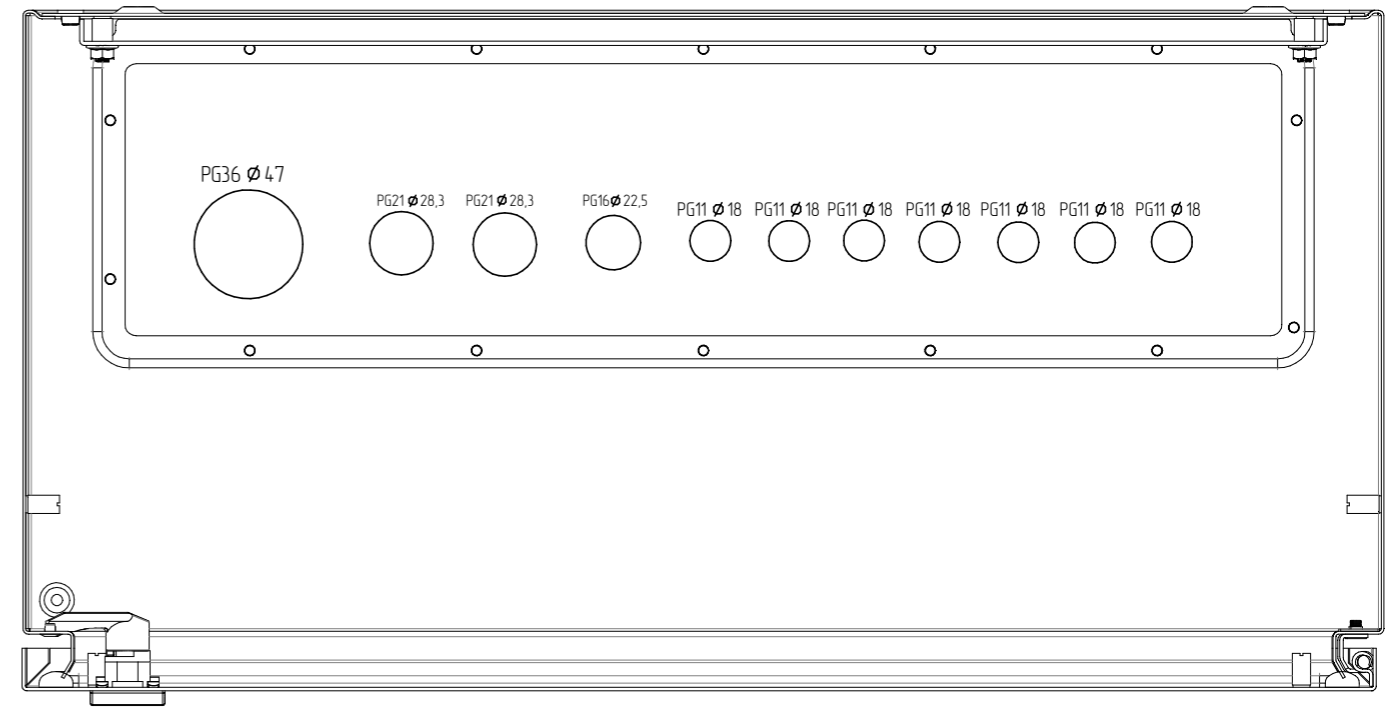

Инв. № подл.	Подп. и дата	Взам. инв. №